

TDS  
TDSR  
TDEB  
TDEB/EURO  
TDERB  
TDERB/EURO



FTDS



FTDEB  
FTDEB/EURO



F2/1/B  
F2/3/B  
F3/1/B  
F3/3/B

*A qualified electrician must be used to install this equipment*

*Passer par un électricien qualifié pour installer cet équipement*

*Ein qualifizierter Elektriker muss verwendet werden, dieses Gerät zu installieren*

*Important - read these instructions before use*

*Important - lire attentivement les instructions avant utilisation*

*Wichtig - lesen Sie diese Anleitung vor dem Gebrauch*

# Installation

## Inspect on Arrival • Inspectez à l'arrivée • Überprüfen Sie bei der Ankunft

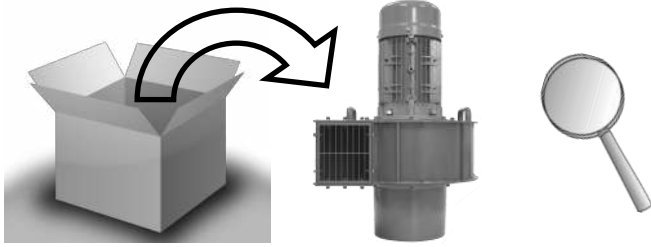

If any damage - DO NOT USE. Report to supplier immediately.

En cas de dommage - NE PAS UTILISER. Contacter votre fournisseur immédiatement.

Sollte ein Schaden - NICHT VERWENDEN. Bericht sofort an den Lieferanten.

## F2 & F3

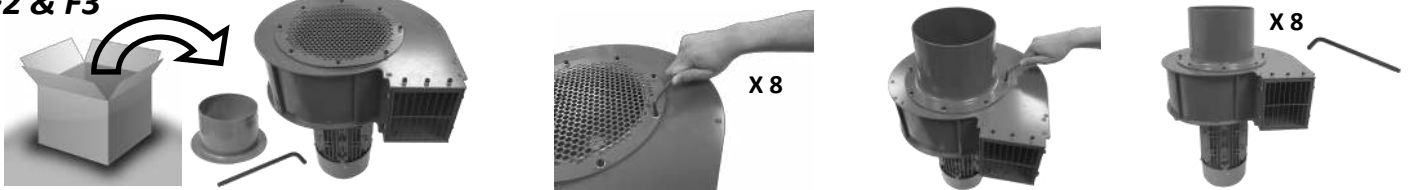

## Thermal overload protection • Protection thermique • Thermischer Überlastschutz

> 0.75 HP

F2/1/B

F2/3/B

F3/1/B

F3/3/B

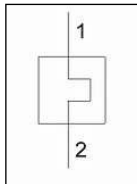

In accordance with regulations, thermal overload protection must be installed and used with every motor larger than 0.75 HP. Failure to do so will invalidate the warranty.

Conformément à la réglementation, une protection thermique doit être installé et utilisé avec chaque moteur de plus de 0,75 HP. Ne pas le faire annuler la garantie.

In Übereinstimmung mit den Vorschriften muss thermischen Überlastschutz eingebaut und mit jedem Motor größer als 0,75 HP verwendet werden. Geschieht dies nicht, so wird die Garantie erlischt.

## Phase failure protection • Protection contre les défaillances de phase • Phasenausfallschutz

Is not included with 3ph (415V) motors • N'est pas inclus avec moteurs de 3ph (415V) • Nicht mit 3ph (415V) Motor enthalten

## Check the power supply • Vérifier l'alimentation • Überprüfen Sie die Stromversorgung

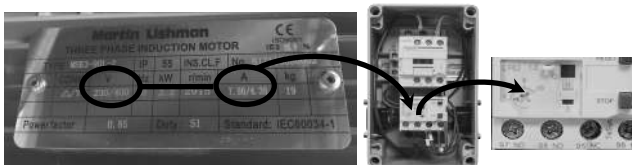

Ensure operation at correct voltage and no more than maximum operating current (FLC). If required, check set overload value matches FLC.

Assurer le bon branchement à la bonne tension et pas plus. Si nécessaire, vérifiez la tension recommandée sur la plaque du moteur.

Stellen Sie sicher, den Betrieb bei richtigen Spannung und nicht mehr als maximale Betriebsstrom (FLC). Bei Bedarf prüfen festgelegte Überlastwert FLC übereinstimmt

## FTDS/FTDEB (UK only)



If fitted with a UK-type 3-pin plug, the plug should be fitted with a maximum 3 Amp fuse.

## Extension cable • Câble d'extension • Verlängerungskabel

Must be fitted by a qualified electrician • Doit être installé par un électricien qualifié • Muss von einem Elektrofachmann montiert werden

## Check rotation direction • Vérifier le sens de rotation • Überprüfen Drehrichtung

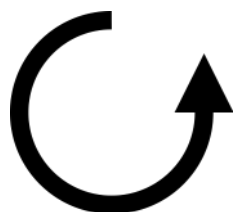

# Operation • Opération • Arbeitsweise

## Pile-Dry Pedestals and Fans • Colonnes et ventilateurs de séchage • Pile-Dry Belüftungssäulen und Gebläse

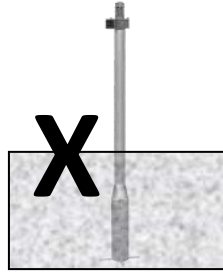
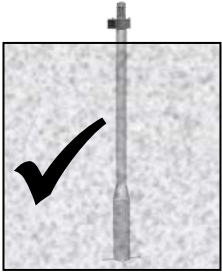

Storing grain at recommended depth creates airflow resistance and ensures best system performance.

Respecter la hauteur stockage des céréales mini maxi recommandée pour une bonne circulation de l'air et la meilleure performance du système

Lagerung von Getreide in der empfohlenen Tiefe Erzeugt Luftströmungswiderstand und gewährleistet beste Systemleistung.

## Trouble-Dry Hot Spot Spears and Fans • Lances et ventilateurs de points chauds Trouble-Dry • Trouble-Dry-Belüftungsspeere und Gebläse

TDS  
TDSR

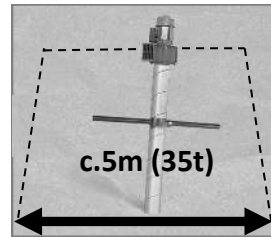
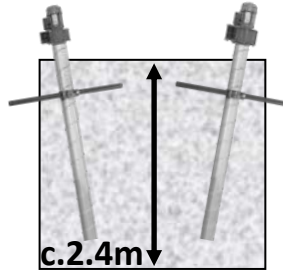
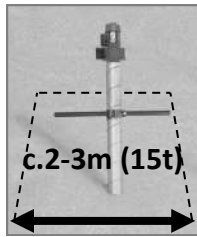

TDEB  
TDEB/EURO  
TDERB  
TDERB/EURO

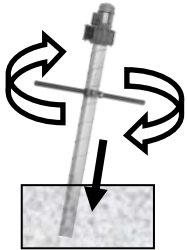

Take care when removing. Sudden excessive force can cause damage. Screw in slightly to release the spear before unscrewing.

Faites attention lors du retrait. Visser légèrement pour libérer la lance avant de dévisser. Une force excessive soudaine peut causer des dommages.

Achten Sie beim Entfernen. Plötzliche übermäßige Kraft kann zu Schäden führen. Schrauben Sie leicht den Speer zu lösen, bevor lösen.

## Use only in conditions suited to IP55 rating • Utiliser seulement dans des conditions adaptées jusqu'à IP55 • Verwenden Sie nur unter Bedingungen geeignet, Schutzart IP55



IP55

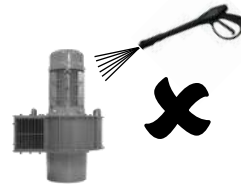

## Limitations of use • Utilisation limitée • Nutzungsbeschränkungen

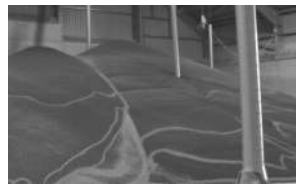
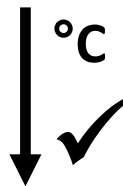

%H<sub>2</sub>O Rape • Colza • Raps

Propionic acid and High erucic acid oilseed rape can damage the fan - this is not covered under warranty.

L'acide propénoïque et Le raps d'acide érucique peuvent endommager le ventilateur - cela n'est pas couvert par la garantie.

Propionsäure und Hoher Raps Erucasäure können die Lüfter beschädigen - das ist nicht von der Garantie abgedeckt.

### Use with wood chips • Utilisation avec des copeaux de bois • Verwenden Sie mit Hackgut

Wood chips can be cooled effectively, but acid from the wood may corrode galvanised parts. Check regularly and replace affected parts immediately. This is not covered under warranty.

Les copeaux de bois peuvent être refroidis de manière efficace. Attention l'acide du bois peut corroder les pièces galvanisées. Contrôler régulièrement et remplacer les pièces concernées. Cela n'est pas couvert par la garantie.

Hackgut können effektiv, zielen darauf ab Säure aus dem Holz gekühlt werden kann, verzinkte Teile korrodieren. Kontrollieren Sie regelmäßig und unmittelbar betroffenen Teile Zeit ersetzen. Dies ist nicht durch die Garantie abgedeckt.

# Maintenance and Service

## Service Checks Before Use • Contrôle avant utilisation • Service-Prüfungen Vor der Verwendung



The Electricity at Work Regulations 1989 require electrical equipment that can cause injury to be maintained in a safe condition.

Maintenir en état de fonctionnement conformément à la réglementation.

Pflegen Sie in einem sicheren Zustand in Übereinstimmung mit den Vorschriften.

## Spare Parts • Pièces de rechange • Ersatzteile

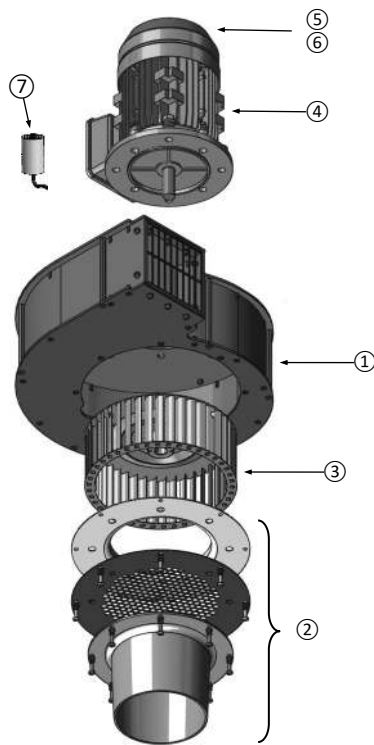

Spare Part Codes • Codes de pièces de rechange • Ersatzteil -Codes						
Part	FTDS	FTDEB & /EURO	F2/1/B	F2/3/B	F3/1/B	F3/3/B
①	FTDSCASING	FTDEBCASING	F2/BCASEONLY		F3/BCASEONLY	
②	FTDSINLET	FTDEBINLET	F2/B/INLETASSY		F3/B/INLETASSY	
③	FTDSIMPELLER	FTDEBIMPELLER	F2/BIMPELLER		F3/1/BIMPELLER	F3/3/BIMPELLER
④	FTDSMOTOR	FTDEBMOTOR	F2/1/BMOTOR	F2/3/BMOTOR	F3/1/BMOTOR	F3/3/BMOTOR
⑤			F2/BCOOLINGFAN		F3/BCOOLINGFAN	
⑥			F2/BCOOLGUARD		F3/BCOOLGUARD	
⑦	FTDSCAPACITOR	FTDEBCAPACITOR	F2/1/BCAPACITOR		F3/1/B/CAPACITOR	
Accessories • Accessoires • Zubehör						
⑧	Blowing adapter (to change fan from suck to blow) • Souffler adaptateur (pour changer fan de sucer à souffler) • Blasen Adapter (zum Lüfter ändern von saugen die Luft zu sprengen)					
			F2/BBLOW			F3/BBLOW

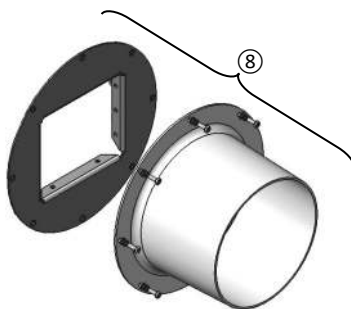

### Warranty

12 months from date of purchase against mechanical and electrical manufacturing defects. To claim, return the equipment to the supplier. If accepted, the equipment will be repaired or replaced and returned without charge. If rejected, the cost of replacement or repair will be notified before any work is carried out. Martin Lishman Ltd will not pay any costs associated with a claim without agreement in advance. Warranty is invalid if the equipment has been modified or damage has been caused by incorrect use or not following the instructions. The user is responsible for ensuring the equipment is operating correctly and all safety regulations are followed. Martin Lishman Ltd will not accept responsibility for loss or injury arising from misuse of the equipment or any use not in accordance with these instructions. Liability will not exceed the cost of replacement or repair. Martin Lishman Ltd will not be liable for any consequential or indirect loss suffered by purchasers or users of the equipment, whether due to correct or incorrect use, defect or malfunction caused by faulty parts or workmanship or in any other way. Non-exhaustive illustrations of consequential or indirect loss are loss of profits, loss of contracts and damage to property.

### Garantie

Garantis 12 mois à compter de la date d'achat, contre les défauts de fabrication mécaniques et électriques. Pour réclamer, retourner le matériel au fournisseur. Si elle est acceptée, l'équipement sera réparé ou remplacé et retourné sans frais. Si elle est rejetée, le coût de remplacement ou de réparation sera avisé avant que le travail est effectué. Martin Lishman Ltd ne payera pas les frais associés à une demande sans accord à l'avance. La garantie est invalide si l'équipement a été modifié ou des dommages ont été causés par une utilisation incorrecte ou ne suivant pas les instructions. L'utilisateur doit s'assurer que l'équipement fonctionne correctement et que toutes les règles de sécurité sont respectées. Martin Lishman Ltd décline toute responsabilité en cas de perte ou de blessure résultant d'une mauvaise utilisation de l'équipement ou toute utilisation non conforme à ces instructions. La responsabilité ne dépassera pas le coût de remplacement ou de réparation. Martin Lishman Ltd ne sera pas responsable de toute perte de céréales mal refroidie, subis par les acheteurs ou utilisateurs de l'équipement, que ce soit en raison d'une mauvaise utilisation, d'un défaut ou d'un dysfonctionnement causé par des pièces défectueuses ou de fabrication artisanale ou de toute autre manière. Même si cela peut entraîner des pertes profits directs ou indirectes, perte de contrats et de dommages à la propriété.

### Garantie

12 Monate ab Kaufdatum gegen mechanische und elektrische Herstellungsfehler. Zu behaupten, senden Sie das Gerät an den Lieferanten. Wenn angenommen wird, das Gerät kostenlos repariert oder ersetzt und zurückgegeben werden. Im Falle einer Ablehnung werden die Kosten für Ersatz oder Reparatur mitgeteilt werden, bevor eine Arbeit ausgeführt wird. Martin Lishman Ltd wird alle Kosten im Zusammenhang mit einer Forderung nicht zahlen verbunden sind, ohne Vereinbarung im Voraus. Die Garantie ist ungültig, wenn das Gerät wurde geändert oder die Beschädigung durch unsachgemäßen Gebrauch oder Nichtbeachtung der Anweisungen verursacht worden ist. Der Benutzer ist dafür verantwortlich, das Gerät in Betrieb ist richtig und alle Sicherheitsvorschriften beachtet. Martin Lishman Ltd übernimmt keinerlei Haftung für den Verlust oder Verletzungen, die aus dem Missbrauch der Geräte entstehen, oder eine Verwendung nicht in Übereinstimmung mit diesen Anweisungen. Eine Haftung wird nicht die Kosten für den Austausch oder die Reparatur nicht überschreiten. Martin Lishman Ltd haftet nicht für Folge- oder indirekte Verluste durch Käufer oder Benutzer des Gerätes, sei es auf Grund zu korrigieren oder unsachgemäße Verwendung, Defekt oder eine Fehlfunktion verursacht durch fehlerhafte Teile oder Verarbeitung oder in sonstiger Weise gelitten haftbar gemacht werden. Nicht erschöpfende Darstellungen von mittelbaren oder unmittelbaren Verlust sind entgangenen Gewinn, Verlust von Verträgen und Sachschäden.

Full Terms & Conditions available on request • Plein Conditions générales disponibles sur demande • Vollständige Bedingungen & Konditionen auf Anfrage verfügbar

Martin Lishman Ltd is the exclusive producer of Pile-Dry Pedestals & Fans and Trouble-Dry Spears & Fans

Martin Lishman Ltd est le producteur exclusif de Colonnes et Ventilateurs de Séchage Pile-Dry et Lances et Ventilateurs de Points Chauds Trouble-Dry

Martin Lishman Ltd ist der exklusive Hersteller von Pile-Dry Belüftungssäulen und Gebläse und Trouble-Dry-Belüftungsspeere und Gebläse

\*Pile-Dry Pedestal is a registered trademark of Martin Lishman Ltd. Trouble-Dry is a trademark of Martin Lishman Ltd. Martin Lishman Ltd reserves the right to alter product specifications at any time without notice. • \*Pile-Dry Pedestal est une marque déposée de Martin Lishman Ltd. Trouble-Dry est une marque de Martin Lishman Ltd. Martin Lishman Ltd se réserve le droit de modifier les spécifications des produits à tout moment sans préavis. • \*Pile-Dry Pedestal ist ein eingetragenes Warenzeichen von Martin Lishman Ltd. Trouble-Dry ist ein Warenzeichen von Martin Lishman Ltd. Martin Lishman Ltd behält sich das Recht vor, Produktspezifikationen ohne vorherige Ankündigung jederzeit zu ändern.

Martin Lishman Ltd, Unit 2B, Roman Bank, Bourne, Lincs, PE10 9LQ, UK.

T: +44 (0)1778 426600 F: +44 (0)1778 426555 E-mail: sales@martinlishman.com www.martinlishman.com

© Martin Lishman Ltd October 2018